



VÉDŐÜVEG SG-LS

SG-LS-150

95ASE1450 Lencsevédő, m = 150 mm

- Alkalmas minden Datalogic fényrácshoz
- Hatékonyan véd a külső por és forgácstól
- Az SG-LS üveg könnyen felszerelhető a rögzítőelemek segítségével



TERMÉKLEÍRÁS

Az SG-LS egy a Datalogic fényfüggönyökre szerelhető védőüveg, amely hatékony védelmet nyújt a fényfüggöny közelében lévő fémekről származó por, forgács és izzó cseppek ellen.

Különleges profiljának és különböző hosszúságú kiviteleinek köszönhetően minden Datalogic fényfüggönyön alkalmazható.

Az SG-LS védőüveg egyszerűen felszerelhető a mellékelt rögzítőszerkezettel, amely beilleszthető a fényfüggöny oldalán található horonyba.

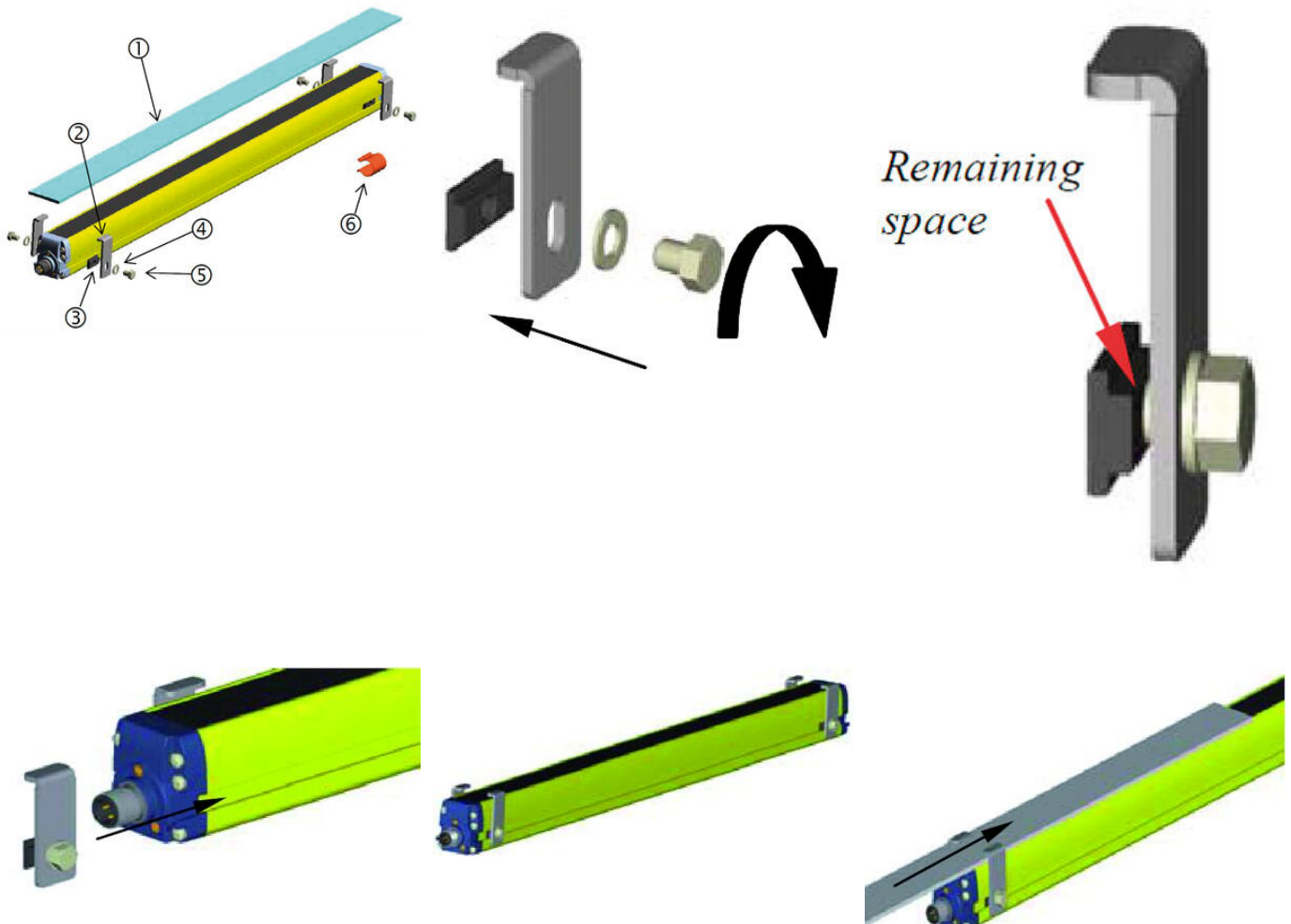

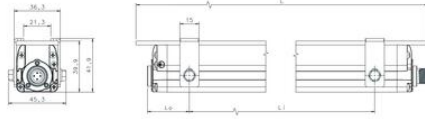
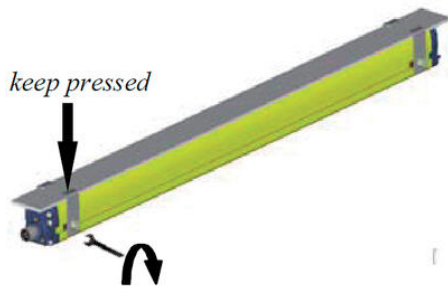

		Measurement in mm							
		S02, S04B, SE handoff protection				SE Body protection			
	VERS	L	L1	L2	VERS	L	L1	L2	
*P26 BRACKETS	15	245	190	20	3-000	842	480	78	BLIND PUNCH
	30	302	243	45	3-000	842	640	175	
	45	340	280	60	4-000	1042	660	200	
	60	408	322	75					
	75	432	350	115					
*P26 BRACKETS	90	460	340	175	4-120	1342	480	200	BLIND PUNCH
	105	1124	790	200					
	120	1274	845	200					
	135	1422	920	200					
	150	1588	995	200					
165	1716	870	200						
180	1880	745	200						

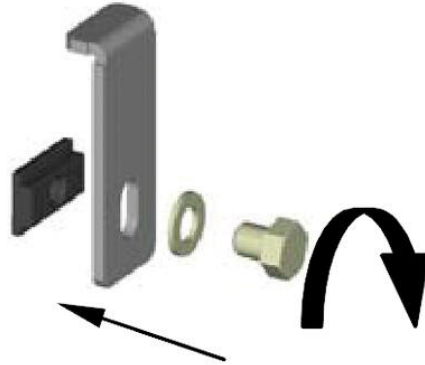
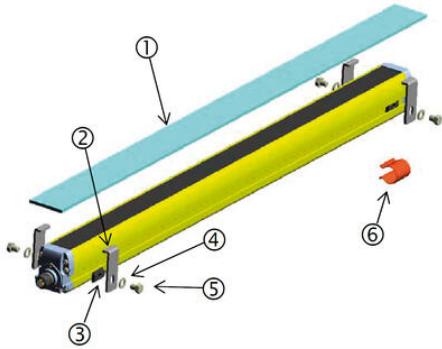

Remaining space

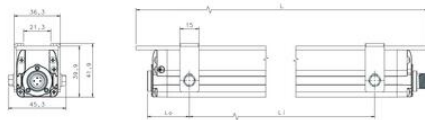
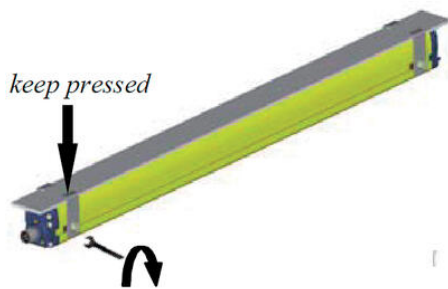
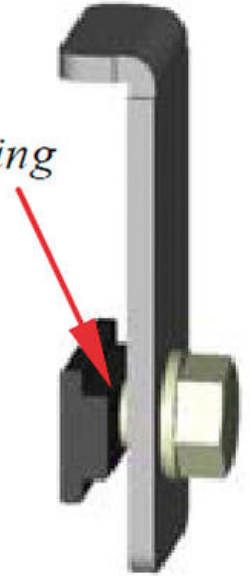

		Measurement in mm							
		S02, S04B, SE handoff protection				SE Body protection			
	VERS	L	L1	L2	VERS	L	L1	L2	
*P26 BRACKETS	15	245	190	20	3-000	842	480	78	BLIND PUNCH
	30	302	243	45	3-000	842	640	175	
	45	340	280	60	4-000	1042	660	200	
	60	408	322	75					
	75	432	350	115					
*P26 BRACKETS	90	460	340	175	4-120	1342	480	200	BLIND PUNCH
	105	1124	790	200					
	120	1274	845	200					
	135	1422	920	200					
	150	1588	995	200					
165	1716	870	200						
180	1880	745	200						