



S81 - LÉZERES TÁVOLSÁG ÉRZÉKELŐ

S81-PL-5-M03-PPC

Optikai érzékelő, háttérkitakarás, TOF lézer, 4 m

- Reakcióidő mérési technológia
- 2 PNP vagy NPN digitális kimenet
- Analóg verzió 0-10 V/DC
- 4m távolságik



TERMÉKLEÍRÁS

Az S81 sorozat látható vörös lézerral működik, az ún. Time of flight (repülési idő) technikát alkalmazva. Az optikai érzékelő két digitális kimenetet tartalmaz, amelyeket külön kell beállítani. A funkció homályos háttérű, közvetlen érzékelésű funkcióvá válik 4 m-ig terjedő távolsággal. Az S81...Y rendelkezik analóg 0–10 V egyenáramú kimenettel is a mérésekhez.

MŰSZAKI ADATOK

Mérési tartomány	300–4000 mm
Linearitás	<1% f.s. (24 V egyenfeszültség, 25 °C, fehér 90% cél)
Ismételhetőség	± 4 mm
Hőmérséklet-eltolódás	< 1 mm/°C
Hiszterézis	20 mm
Tápfeszültség	24 V egyenfeszültség ± 20%, feszültségingadozás 2 Vpp max.
Energiafogyasztás	120 mA max. (100 mA 24 V esetén)
Fényforrás	Vörös lézer 665 nm, 2. osztályú
Pontméret	Ø 3,5 mm 0,3 m esetén Ø 7 mm 4 m esetén
LED-kijelzés	Sárga 1. KIMENET LED Sárga 2. KIMENET LED Zöld FESZÜLTSG/BEKAPCSOLVA
Kimenetek	2 PNP kimenet 1 PNP riasztási kimenet (csak S81...M) 1 analóg 0–10 V kimenet (csak S81...Y)
Kimeneti áramerősség	100 mA max.

Reakcióidő	5 ms
Változó frekvencia	80 Hz
Csatlakozás	5 pólusú, M12-es érintkező
IP-osztály	IP67
Ház anyaga	ABS
Lencse anyaga	PMMA
Hőmérséklet-tartomány	-10 °C-tól + 50 °C-ig
Vonatkozó szabványok	EN 60947-5-2, EN 60825-11

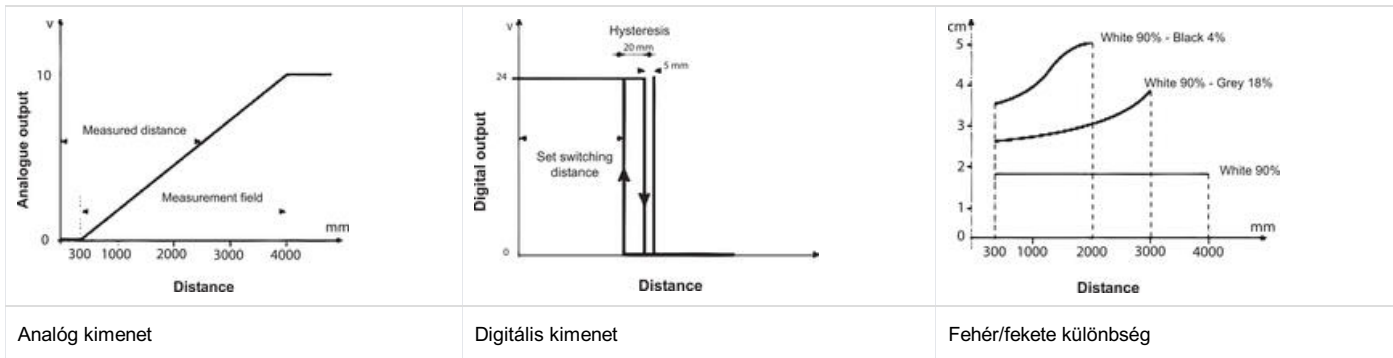

MÉRETEK

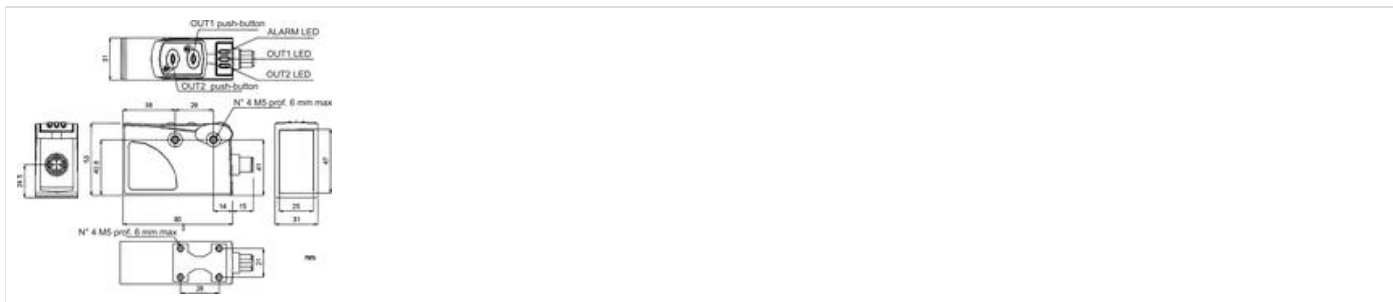

BEKÖTÉS

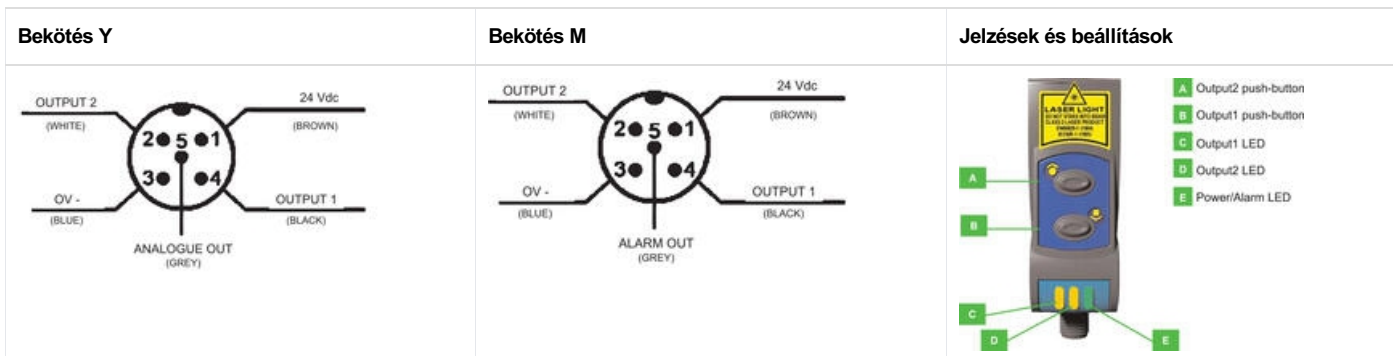

RENDELÉSI SZÁM

Rendelési szám	Max. távolság	Analog kim.	Riasztási kimenet	Kimenet
S81-PL-5-M03-PPC	4 m	nem	igen	2 PNP
S81-PL-5-Y03-PPV	4 m	igen	nem	2 PNP

S81-PL-5-Y03-PPVK	4 m	igen, bővíthető	nem	2 PNP
-------------------	-----	-----------------	-----	-------

ADATLAP

Adatlap	Letöltés
---------	--------------------------

MŰSZAKI ADATOK

Elektromos csatlakozás	M12, 5 pólusú csatlakozó
Fotocellás technológia	Távolságmérő lézer
Frekvencia	80 Hz
IP-osztály	IP67
Jóváhagyások	CE, UL
Kilépés	2xPNP
LED-kijelzés	Igen
Lencse anyaga	PMMA
Light type	Vörös lézer
Max. felvett teljesítmény	0,12 A
Max. kimeneti áram	0,1 A
Max. tárolási hőmérséklet	70 °C
Max. távolság	4000 mm
Max. üzemi hőmérséklet	50 °C
Min. tárolási hőmérséklet	-20 °C
Min. távolság	300 mm
Min. üzemi hőmérséklet	-10 °C
Reakcióidő	5 ms
Tápfeszültség	24 V DC
Test anyaga	ABS műanyag
Tömeg	92 g

